



## Ficha técnica do produto

Datasheet / Ficha técnica del producto

Data: 25.03.2022



Versão: 1.0

## IN.20.857

Fechaduras/  
Locks/ Cerraduras

ET:3551/2022

Documento confidencial / Confidential document / Documento confidencial @ JNF 2022 www.jnf.pt

Descrição / Description / Descripción	Fechadura magnética de embutir de passagem / Magnetic mortise door lock, passage type / Cerradura magnética de embutir de paso	
Versão / Version / Versión	1.0	
Data / Date / Data	25.03.2022	
Material / Material / Material	Aço inox / Stainless steel / Acero inox - <b>EN 1.4301</b>	
Acabamento / Finish / Acabado	Satinado / Satin / Satin	
Acessórios / Accessories / Accesorios	2x - Parafusos / Screws / Tornillos - <b>DIN 7982 Z - 4,5x25mm</b> 3x - Parafusos / Screws / Tornillos - <b>DIN 7982 Z - 3,5x16mm</b>	
Info. Embalagem / Package / Embalaje		
Código de barras/ Bar code/ Código de barras	 5 602686 071791	 5 602686 571796
Unidade/ Unit/ Unidad	1 Un.	25 Un.
Peso/ Weight/ Peso	0,78 kg	20 kg
Medidas/ Dimensions/ Dimensiones	245 x 122 x 30mm	
Embalagem/ Package/ Embalaje	CA1092	CARTON

Outros acabamentos/  
Other finishes/ Otros acabados



.TB  
TITANIUM BLACK







.TCH  
TITANIUM CHOCOLATE



.TCO  
TITANIUM COPPER



.TG  
TITANIUM GOLD

GRADE <b>3</b>	200.000 CYCLES
PASSAGEM PASSAGE PASO	
 38	 60
LESS IS MORE	 reversible
	 8x8



EN12209

3 C 8 0 0 B 2 B 0 3 0

T. (+351) 224 663 230 / F. (+351) 224 839 841 / e-mail - jnf@jnf.pt / www.jnf.pt

Os produtos apresentados seguem especificações técnicas internas da J. Neves & Filhos S. A. As dimensões são meramente indicativas. Reservamos o direito de fazer alterações técnicas que permitam a melhor performance dos nossos produtos, sem aviso prévio. Todos os desenhos e fotografias são propriedade intelectual da J. Neves & Filhos S. A. As medidas apresentadas estão em milímetros.

The presented products follow technical specifications from J. Neves & Filhos S. A. The dimensions of the pieces presented are just for reference. We reserve the right to introduce technical improvements in our products without previous advice. All drawings and photographs are the intellectual property of J. Neves & Filhos S. A. All measures are presented in millimeters.

Los productos presentados siguen las especificaciones técnicas de J. Neves & Filhos S. A. Las dimensiones son aproximadas. Nos reservamos el derecho de realizar cambios técnicos que permitan obtener un rendimiento óptimo de nuestros productos sin previo aviso. Todos los dibujos y fotografías son propiedad intelectual de J. Neves & Filhos S. A. Las medidas se presentan en milímetros.

Rua das Mimosas, 849/851  
Zona Industrial das Mimosas  
S. Pedro da Cova | Ap. 75 4424-909  
Gondomar, PORTUGAL

PÁGINA/  
PAGE **1/2**



## Ficha técnica do produto

Datasheet / Ficha técnica del producto

Data: 25.03.2022

Versão: 1.0

## IN.20.857

Fechaduras/  
Locks/ Cerraduras

ET:3551/2022

Documento confidencial / Confidential document / Documento confidencial @ JNF 2022 www.jnf.pt

Descrição / Description / Descripción

Fechadura magnética de embutir de passagem /  
Magnetic mortise door lock, passage type /  
Cerradura magnética de embutir de paso

Versão / Version / Versión

1.0

Data / Date / Data

25.03.2022

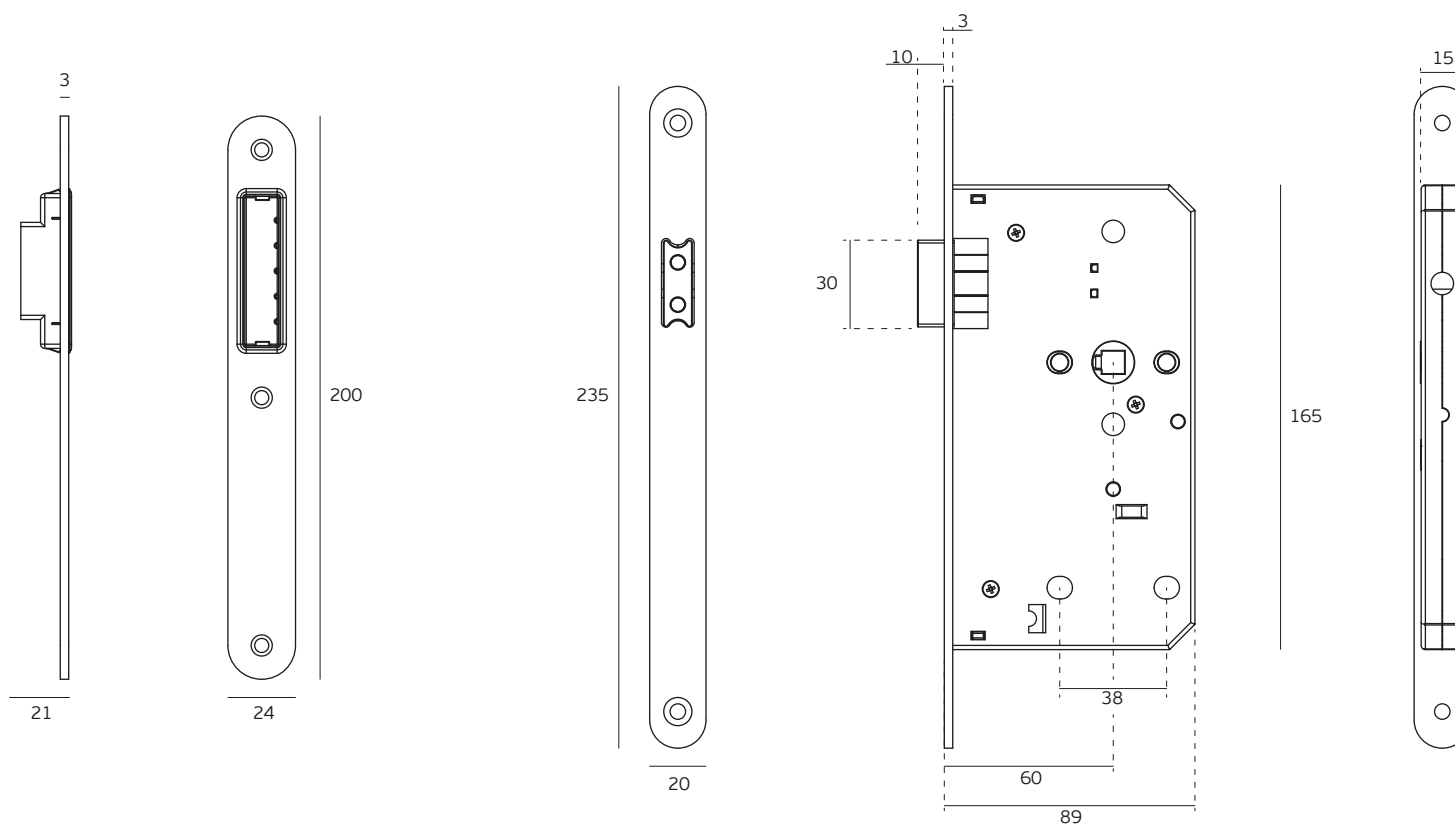

T. (+351) 224 663 230 / F. (+351) 224 839 841 / e-mail - jnf@jnf.pt / www.jnf.pt

Os produtos apresentados seguem especificações técnicas internas da J. Neves & Filhos S. A. As dimensões são meramente indicativas. Reservamos o direito de fazer alterações técnicas que permitam a melhor performance dos nossos produtos, sem aviso prévio. Todos os desenhos e fotografias são propriedade intelectual da J. Neves & Filhos S. A. As medidas apresentadas estão em milímetros.

The presented products follow technical specifications from J. Neves & Filhos S. A. The dimensions of the pieces presented are just for reference. We reserve the right to introduce technical improvements in our products without previous advice. All drawings and photographs are the intellectual property of J. Neves & Filhos S. A. All measures are presented in millimeters.

Los productos presentados siguen las especificaciones técnicas de J. Neves & Filhos S. A. Las dimensiones son aproximadas. Nos reservamos el derecho de realizar cambios técnicos que permitan obtener un rendimiento óptimo de nuestros productos sin previo aviso. Todos los dibujos y fotografías son propiedad intelectual de J. Neves & Filhos S. A. Las medidas se presentan en milímetros.

Rua das Mimosas, 849/851  
Zona Industrial das Mimosas  
S. Pedro da Cova | Ap. 75 4424-909  
Gondomar, PORTUGAL

PÁGINA/ PAGE 1/2